

**SPECIFICHE**



**MINI ESCAVATORE | 35Z-1 / 36C-1**

Peso operativo: 3556/3759 kg. Potenza netta motore: 15,9 kW



# La scelta di un escavatore compatto è sempre più difficile.

Soprattutto grazie ai nuovi mini 35Z-I e 36C-I con motore Stage V di ultima generazione che non richiedono controllo elettronico, post-trattamento o EGR. È possibile scegliere un modello ZTS ad ingombro posteriore zero per una manovrabilità facile e sicura o la versione convenzionale per ottimizzare la stabilità e capacità di sollevamento.

## LA MIGLIORE POSTAZIONE DI LAVORO.

Grazie alla spaziosità, al pavimento piano e largo, alla radio Bluetooth con vivavoce e presa multimediale, la cabina degli escavatori 35Z-I e 36C-I è una postazione di lavoro ideale.



## FACILITÀ D'IMPIEGO.

La nuova geometria del gruppo di scavo e la visibilità ottimale semplificano le operazioni di carico. Circuiti ausiliari opzionali garantiscono la massima flessibilità.

## RESISTENTE.

I tubi idraulici passano attraverso il gruppo di scavo offrendo la massima protezione da danni e usura, mentre i raccordi idraulici sigillati con O-ring consentono di prevenire le perdite.



## SICUREZZA.

Luci a Led con sistema "follow me home", sistema di indicazione del carico durante le operazioni di sollevamento e sistema 2GO di JCB rendono il lavoro più sicuro.

## RIDUZIONE DEL COSTO DI GESTIONE.

Tempi di fermo macchina ridotti grazie al sistema di diagnostica automatico "autocheck" e al sottocarro facile da pulire.

## DIMENSIONI STATICHE

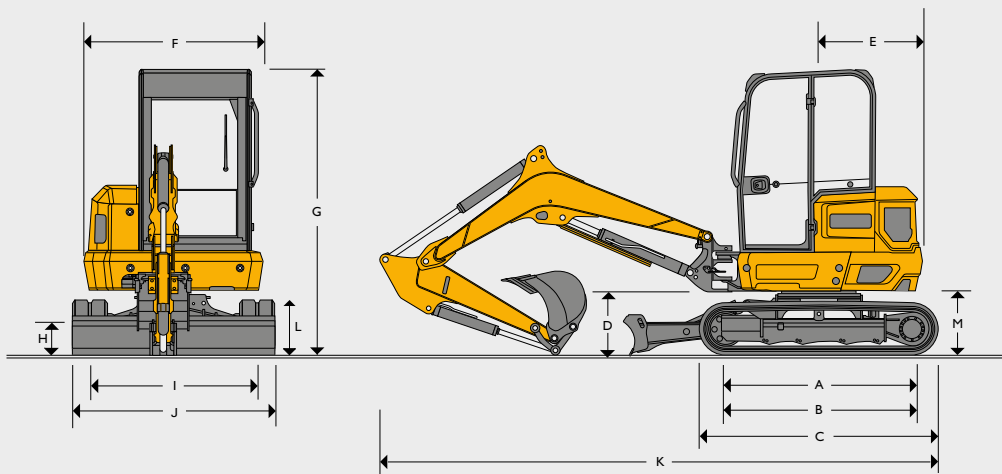

Modello macchina		35z-1	36c-1
A	Interasse ruote	mm	1590
B	Lunghezza di appoggio del cingolo	mm	1590
C	Lunghezza totale del carro, cingoli in gomma	mm	2048,5
	Lunghezza totale del carro, cingoli in acciaio	mm	2048,5
D	Luce libera supporto braccio	mm	555
E	Raggio della rotazione posteriore (contrappeso standard / opzionale)	mm	900 / 1000      1200 / 1300
F	Larghezza complessiva della torretta	mm	1550
G	Altezza filo cabina	mm	2482
H	Altezza libera da terra	mm	275
I	Carreggiata	mm	1400      1200
J	Larghezza sui cingoli	mm	1750      1550
K	Lunghezza di trasporto con avambraccio standard	mm	4851      4806
L	Altezza della cingolatura	mm	480
M	Altezza da terra della piattaforma	mm	563

## MOTORE

Modello macchina		35z-1	36c-1
Modello		Perkins 403J-17 conforme EU Stage V / EPA T4F	
Carburante		Diesel	
Raffreddamento		Acqua	
Potenza massima - ISO 14396	kW	18,4 a 2200 g/min	
Potenza netta	kW	15,9 a 2000 g/min	
Coppia massima - ISO 14396	Nm	91,9 a 1600 g/min	
Cilindrata	cc	1662	
Pendenza massima superabile	gradi	30	
Motorino d'avviamento	kW	2	
Batteria:	V/A	12 V / 80 Ah	
Alternatore	ampere	85	

## CARRO

Modello macchina		35z-1	36c-1
N. di rulli di sostegno			1
N. di rulli di appoggio			4
Larghezza dei cingoli in gomma (STD)	mm		300
Larghezza dei cingoli d'acciaio	mm		300
Pressione specifica al suolo (cingoli da 300 mm)	kg/cm <sup>2</sup>	0,316	0,331
Tensionamento del cingolo		Grasso	
Velocità di trasferimento, bassa	km/h		2,8
Velocità di trasferimento, alta	km/h		4,5
Forza di trazione	kN		25,6

## IMPIANTO IDRAULICO

Modello macchina		35z-1	36c-1
Pompa	cc		38
Portata nominale a 2000 giri/min	L/min		76
Pressione massima scavo/traslazione	bar		250
Pressione massima rotazione	bar		216
Pressione idraulica ausiliaria (bassa)	bar		STD: 190 REG: 120 - 250
Pressione idraulica ausiliaria (alta)	bar		STD: 190 REG: 120 - 250
Flusso idraulico ausiliario (basso)	L/min		30
Flusso idraulico ausiliario (alto)	L/min		70
Pompa idraulica		Pistoni a cilindrata variabile	

## PESI

Modello macchina		35z-1	36c-1
Peso operativo*	kg	3556	3759
Peso di trasporto**	kg	3371	3574
Tettuccio	kg		-81
Contrappeso opzionale	kg	246	Montato
Avambraccio 1600 mm	kg	15	Montato
Senza attacco rapido o tubazioni	kg		-53
Senza kit di sollevamento o HBCV	kg		-24

\*35Z-1 Peso operativo secondo la norma ISO 6016, comprensivo di cabina, cingoli in gomma, avambraccio 1300, contrappeso standard, dozer a 2 vie, circuito ausiliario ad alto flusso, kit di sollevamento incluso HBCV, gancio rapido idraulico, cucchiaio da 450 mm, serbatoi pieni e operatore dal peso di 75 kg.

\*36C-1 Peso operativo secondo la norma ISO 6016, comprensivo di cabina, cingoli in gomma, avambraccio 1600, contrappeso pesante, dozer a 2 vie, circuito ausiliario ad alto flusso, kit di sollevamento incluso HBCV, gancio rapido idraulico, cucchiaio da 450 mm, serbatoi pieni e operatore dal peso di 75 kg.

\*\*Il peso di spedizione secondo la norma ISO 6016 indica il peso operativo della macchina senza operatore o cucchiaio/attrezzatura, con un livello di carburante pari al 10% della capacità del serbatoio.

## CAPACITÀ DI SERVIZIO

Modello macchina		35z-I	36c-I
Serbatoio carburante	Litri	50	
Liquido raffreddamento motore	Litri	7	
Olio motore	Litri	5,2	
Impianto idraulico	Litri	47,5	
Serbatoio idraulico	Litri	20,3	

## AMBIENTE DELL'OPERATORE

Modello macchina		35z-I	36c-I
Altezza cabina/tettuccio	mm	1575	
Altezza cabina/tettuccio con struttura protettiva FOGS di livello I	mm	1595	
Lunghezza cabina/tettuccio	mm	1261	
Larghezza cabina/tettuccio	mm	1043	
Larghezza vano porta	mm	479	

## EQUIPAGGIAMENTO STANDARD

Cabina con vetrata completa e certificazione ROPS e TOPS con tergicristallo intermittente e programmabile con funzione lava/tergi, riscaldamento/disappannamento a 3 velocità con prese d'aria regolabili, display LCD, orologio digitale, cassetta degli attrezzi interna con serratura, portabicchieri e portabottiglie, appendiabiti, radio Bluetooth, presa elettrica ausiliaria da 12 V, luce interna, sistemi di allarme audiovisivi completi, acceleratore con minimo automatico, 8 fasce di potenza, servocomandi ISO con leva del dozer elettroidraulica, ausiliario a doppio effetto e alto flusso con comando manuale elettro-proporzionale, 10 portate ausiliarie programmabili, interruttore del martello demolitore montato su joystick, isolamento completo del comando, isolamento idraulico "2GO", sedile con sospensione meccanica e schienale alto, tappetino rimovibile, kit predisposto per lampeggiante, traslazione a due velocità, motori dei cingoli con kickdown automatico, cingoli in gomma a passo corto da 300 mm, filtro dell'aria a doppio elemento, alternatore e batteria per impieghi gravosi, freno idraulico di rotazione con freno di stazionamento a disco, impianto idraulico ORFS, tubi idraulici con codice colore, intervallo di ingrassaggio del dozer e dell'estremità di scavo di 500 ore, protezione del cilindro braccio per impieghi gravosi, faro da lavoro del braccio protetto, attacchi ausiliari a sgancio rapido, carrozzeria in acciaio al 100%, punti di ancoraggio e sollevamento dedicati.

## EQUIPAGGIAMENTO OPZIONALE

Condizionatore d'aria, protezione FOPS livello I, kit di sollevamento con 3 valvole di blocco (dozer, braccio e avambraccio), attacco rapido meccanico e idraulico, tubazioni per l'attacco rapido idraulico, benne di scavo per uso generico, benne di scavo/livellamento, martelli demolitori idraulici, lampeggiante rotante a LED, allarme di marcia, kit attrezzi, lampeggiante verde della cintura di sicurezza innestata, "pollice" per benna, pistola per ingrassaggio e cartuccia, specchietti esterni montati sulla cabina, immobilizer JCB (sistema con chiave univoca o tastierino), dozer flottante, lama dozer orientabile a 4 vie, comandi a doppio schema (cambio SAE/ISO), opzioni di verniciatura speciale, tettuccio con certificazione ROPS e TOPS, JCB Livelink.

\* Le specifiche standard e opzionali possono variare in base alle regioni geografiche. Contattare un concessionario per ulteriori informazioni.

## DOZER

Modello macchina		35z-I	36c-I	35z-I	36c-I
Dozer sollevato		2 vie		4 vie	
Lunghezza dozer	mm	1648		1701	
Altezza massima sopra il terreno	mm	436		439	
Profondità di scavo (sotto il livello del terreno)	mm	416		457	
Angolo d'attacco	gradi	29		27	
Larghezza	mm	1750	1550	1750	1550
Altezza	mm	357		357	
Angolo lama orientabile a 4 vie	gradi	-		25	

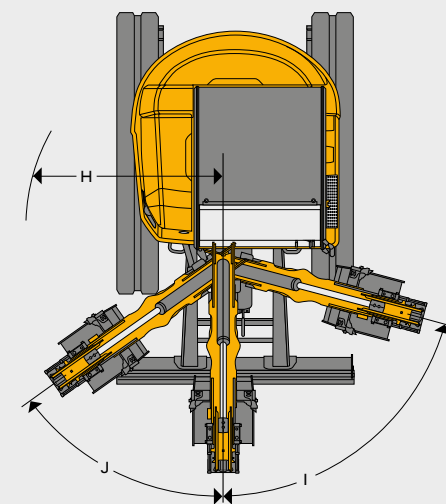
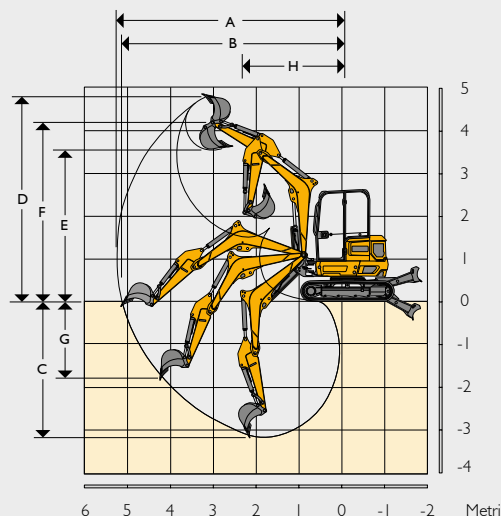

## PRESTAZIONI



		35z-I		36c-I	
Lunghezza avambraccio:	mm	1300	1600	1300	1600
Lunghezza braccio	mm	2450			
A Massimo sbraccio	mm	5165	5443	4865	5143
B Massimo sbraccio al suolo	mm	5035	5322	4735	5022
C Profondità di scavo max - lama dozer sollevata	mm	3042	3339	3042	3339
Profondità di scavo massima - lama dozer abbassata	mm	3194	3483	3194	3483
D Altezza massima di scavo	mm	4571	4730	4571	4730
E Altezza di scarico massima	mm	3378	3537	3378	3537
F Altezza massima al perno avambraccio	mm	3980	4139	3980	4139
G Massima profondità di scavo verticale	mm	1610	1873	1610	1873
H Raggio di rotazione anteriore minimo (senza brandeggio)	mm	2396	2462	2096	2162
Raggio di rotazione anteriore minimo (con brandeggio massimo)	mm	1891	1947	1591	1647
I Angolo di brandeggio sinistro	gradi	75			
J Angolo di brandeggio destro	gradi	55			
Angolo di azionamento benna	gradi	191			
Angolo di azionamento dell'avambraccio	gradi	109,2			
Forza di strappo alla benna	kN	32,4			
Forza di strappo all'avambraccio	kN	22,5	19,7	22,5	19,7
Velocità di rotazione	giri/min	8,3			









## CAPACITÀ DI SOLLEVAMENTO: CINGOLI IN GOMMA, BRACCIO DA 2450 MM, AVAMBRACCIO DA 1300 MM, CONTRAPPESO STANDARD, SENZA BENNA

35Z-I

Punto di carico	1,5 m			2,5 m			3,5 m			4,5 m			Capacità al massimo sbraccio		
															
Altezza	Dozer sollevato	Dozer abbassato	Laterale	Dozer sollevato	Dozer abbassato	Laterale	Dozer sollevato	Dozer abbassato	Laterale	Dozer sollevato	Dozer abbassato	Laterale	Dozer sollevato	Dozer abbassato	Laterale
m	kg	kg	kg	kg	kg	kg	kg	kg	kg	kg	kg	kg	kg	kg	kg
2,5							488	741	536						
2,0				816	1084	887	476	830	523						
1,5				768	1486	836	461	943	507	310	799	343	310	799	343
1,0							446	1058	491	305	832	338	305	832	338
0,5				706	2016	771	434	1152	478	301	859	334	301	859	334
0,0				698	2063	763	426	1210	470						
-0,5	1460	1494	1579	698	2026	762	423	1223	466						
-1,0	1847	2115	1948	702	1916	767	424	1177	468						
-1,5	1866	2840	1967	713	1713	778	433	1024	477						
-2,0	1902	2738	2004	731	1343	798									

## CAPACITÀ DI SOLLEVAMENTO: CINGOLI IN GOMMA, BRACCIO DA 2450 MM, AVAMBRACCIO DA 1600 MM, CONTRAPPESO PESANTE, SENZA BENNA

35Z-I

Punto di carico	1,5 m			2,5 m			3,5 m			4,5 m			Capacità al massimo sbraccio		
															
Altezza	Dozer sollevato	Dozer abbassato	Laterale	Dozer sollevato	Dozer abbassato	Laterale	Dozer sollevato	Dozer abbassato	Laterale	Dozer sollevato	Dozer abbassato	Laterale	Dozer sollevato	Dozer abbassato	Laterale
m	kg	kg	kg	kg	kg	kg	kg	kg	kg	kg	kg	kg	kg	kg	kg
3,0							558	571	604						
2,5							578	625	630	379	669	416			
2,0							565	719	615	376	687	412			
1,5				925	1219	998	548	839	597	370	726	405	333	650	365
1,0				876	1611	946	531	967	579	363	771	398	328	743	361
0,5				843	1882	912	516	1079	563	357	814	392	324	703	356
0,0				827	2012	895	505	1161	552	353	843	387			
-0,5	1262	1291	1364	821	2037	889	499	1203	545	351	842	386			
-1,0	1721	1761	1861	822	1980	890	498	1194	544						
-1,5	2154	2301	2253	830	1839	897	502	1118	548						
-2,0	2187	2974	2287	844	1580	912									
-2,5	2241	2297	2342	871	1067	942									



Capacità di sollevamento sulla parte anteriore.

















Capacità di sollevamento a 360°.

- Note:**
1. Le capacità di sollevamento si basano sulla norma ISO 10567, ovvero: 75% del carico minimo di ribaltamento o 87% della capacità di sollevamento idraulico, a seconda di quale sia il valore inferiore. I valori contrassegnati con un asterisco (\*) si riferiscono alla capacità di sollevamento idraulico.
  2. Le capacità di sollevamento si riferiscono alla macchina posta su terreno solido e livellato e dotata di un punto di sollevamento idoneo e omologato.
  3. Durante il sollevamento, montare una benna e sottrarre il peso della benna dalle capacità di sollevamento di cui sopra.
  4. Le capacità di sollevamento potrebbero essere limitate dalle norme locali. Consultare un concessionario.















## CAPACITÀ DI SOLLEVAMENTO: CINGOLI IN GOMMA, BRACCIO DA 2450 MM, AVAMBRACCIO DA 1600 MM, CONTRAPPESO STANDARD, SENZA BENNA

36C-I

Punto di carico	1,5 m			2,5 m			3,5 m			4,5 m			Capacità al massimo sbraccio		
															
Altezza	Dozer sollevato	Dozer abbassato	Laterale	Dozer sollevato	Dozer abbassato	Laterale	Dozer sollevato	Dozer abbassato	Laterale	Dozer sollevato	Dozer abbassato	Laterale	Dozer sollevato	Dozer abbassato	Laterale
m	kg	kg	kg	kg	kg	kg	kg	kg	kg	kg	kg	kg	kg	kg	kg
3,0							587	601	579						
2,5							621	635	572						
2,0							615	703	560						
1,5				1014	1045	901	601	791	546	407	650	371	407	650	371
1,0				973	1313	861	587	886	531	402	743	366	402	743	366
0,5				943	1523	830	574	973	518	398	703	361	398	703	361
0,0				924	1648	812	564	1038	508						
-0,5	1472	1507	1592	916	1692	803	558	1070	502						
-1,0	1978	2024	1859	915	1665	803	557	1057	501						
-1,5	2360	2654	1879	921	1560	809	563	970	507						
-2,0	2394	2553	1909	936	1342	823									
-2,5	1685	1724	1822												

## CAPACITÀ DI SOLLEVAMENTO: CINGOLI IN GOMMA, BRACCIO DA 2450 MM, AVAMBRACCIO DA 1600 MM, CONTRAPPESO PESANTE, SENZA BENNA

36C-I

Punto di carico	1,5 m			2,5 m			3,5 m			4,5 m			Capacità al massimo sbraccio		
															
Altezza	Dozer sollevato	Dozer abbassato	Laterale	Dozer sollevato	Dozer abbassato	Laterale	Dozer sollevato	Dozer abbassato	Laterale	Dozer sollevato	Dozer abbassato	Laterale	Dozer sollevato	Dozer abbassato	Laterale
m	kg	kg	kg	kg	kg	kg	kg	kg	kg	kg	kg	kg	kg	kg	kg
3,0							587	601	635						
2,5							621	635	671						
2,0							687	703	661						
1,5				1022	1045	1056	706	791	646	483	650	445	483	650	445
1,0				1141	1313	1016	692	886	631	479	743	440	479	743	440
0,5				1110	1523	985	679	973	618	474	703	435	474	703	435
0,0				1091	1648	967	669	1038	608						
-0,5	1472	1507	1592	1083	1692	958	663	1070	602						
-1,0	1978	2024	2139	1082	1665	958	663	1057	601						
-1,5	2594	2654	2220	1088	1560	964	668	970	607						
-2,0	2495	2553	2251	1103	1342	978									
-2,5	1685	1724	1822												



Capacità di sollevamento sulla parte anteriore.



Capacità di sollevamento a 360°.

- Note:**
1. Le capacità di sollevamento si basano sulla norma ISO 10567, ovvero: 75% del carico minimo di ribaltamento o 87% della capacità di sollevamento idraulico, a seconda di quale sia il valore inferiore. I valori contrassegnati con un asterisco (\*) si riferiscono alla capacità di sollevamento idraulico.
  2. Le capacità di sollevamento si riferiscono alla macchina posta su terreno solido e livellato e dotata di un punto di sollevamento idoneo e omologato.
  3. Durante il sollevamento, montare una benna e sottrarre il peso della benna dalle capacità di sollevamento di cui sopra.
  4. Le capacità di sollevamento potrebbero essere limitate dalle norme locali. Consultare un concessionario.



**UN'AZIENDA, OLTRE 300 MACCHINE.**

Il concessionario JCB di zona

**MINI ESCAVATORE 35z-1 / 36c-1**

Peso operativo: 3556/3759 kg. Potenza netta motore: 15,9 kW

JCB Sales Limited, Rocester, Staffordshire, Regno Unito ST14 5JP.

Tel: +44 (0)1889 590312 E-mail: [salesinfo@jcb.com](mailto:salesinfo@jcb.com)

Scaricare le informazioni aggiornate su questa gamma di prodotti su [www.jcb.com](http://www.jcb.com)

©2009 JCB Sales. Tutti i diritti riservati. Nessuna parte di questa pubblicazione può essere riprodotta, memorizzata in un sistema di archiviazione o trasmessa in qualsiasi forma o mediante qualsiasi altro mezzo, elettronico, meccanico, fotocopiatura o altro senza previa autorizzazione da parte di JCB Sales. Tutti i riferimenti di questa pubblicazione a pesi operativi, dimensioni, capacità e altri parametri prestazionali sono puramente indicativi e possono variare a seconda dello specifico allestimento della macchina. Non fare affidamento su di essi per la valutazione dell'idoneità a una specifica applicazione. Chiedere sempre consiglio a un concessionario JCB. JCB si riserva il diritto di modificare le specifiche senza preavviso. Le foto e specifiche riportate possono comprendere allestimenti e accessori opzionali o non disponibili in Italia. Il logo JCB è un marchio registrato di J.C. Bamford Excavators Ltd.

